

四点接触球轴承

d 20-105mm-QJ211-TVP

参数信息:

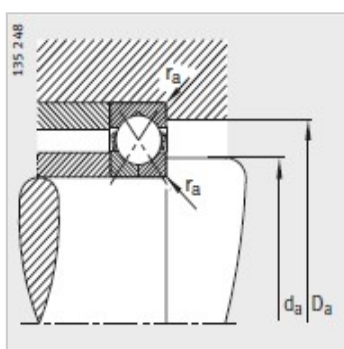
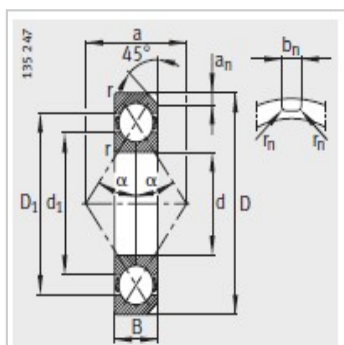
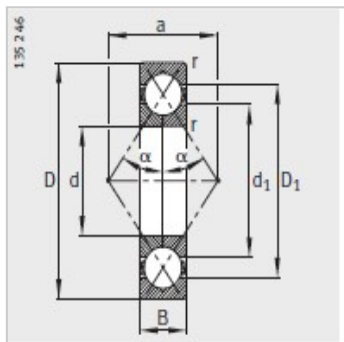

型号 :	QJ211-TVP
质量m kg :	0.697

尺寸 mm :

d :	55
D :	100
B :	21
rmin :	1.5
D :	84.7
d :	70.6
a :	54
a :	-
b :	-
r :	-

安装尺寸 mm :

d min :	64
D max :	91
rmax :	1.5

基本额定载荷 N :

动载荷 :	80000
静载荷 :	76500
疲劳极限载荷/N :	3900
极限转速 :	7000