

四点接触球轴承

d 20-105mm-QJ205-MPA

参数信息:

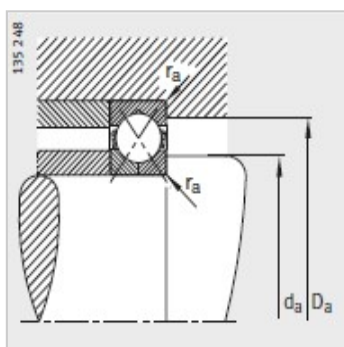
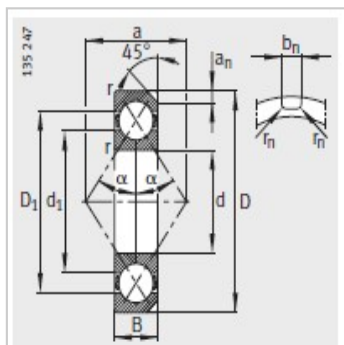
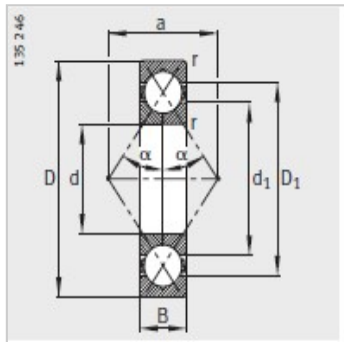

型号 :	QJ205-MPA
质量m kg :	0.171

尺寸 mm :

d :	25
D :	52
B :	15
rmin :	1
D :	43.1
d :	34.2
a :	27
a :	-
b :	-
r :	-

安装尺寸 mm :

d min :	31
D max :	46
rmax :	1

基本额定载荷 N :

动载荷 :	25500
静载荷 :	18600
疲劳极限载荷/N :	950
极限转速 :	26000