

四点接触球轴承

d 20-105mm-QJ207-MPA

参数信息:

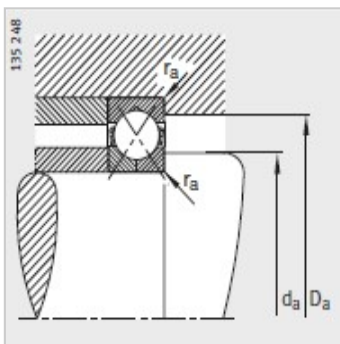
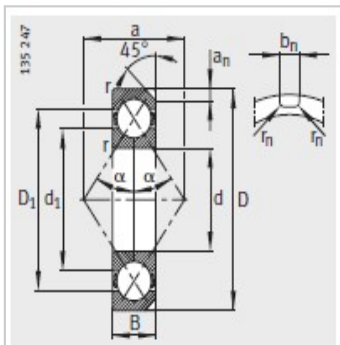
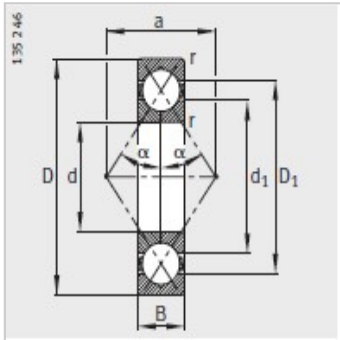

型号 :	QJ207-MPA
质量m kg :	0.359

尺寸 mm :

d :	35
D :	72
B :	17
rmin :	1.1
D :	59.1
d :	47.9
a :	38
a :	-
b :	-
r :	-

安装尺寸 mm :

d min :	42
D max :	65
rmax :	1

基本额定载荷 N :

动载荷 :	44000
静载荷 :	35500
疲劳极限载荷/N :	1800
极限转速 :	18000