

四点接触球轴承

d 20-105mm-QJ307-TVP

参数信息:

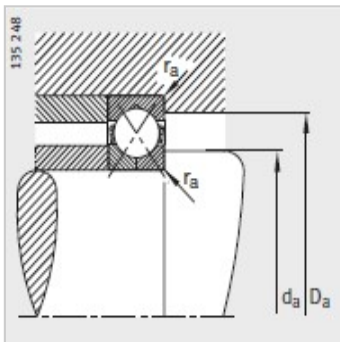
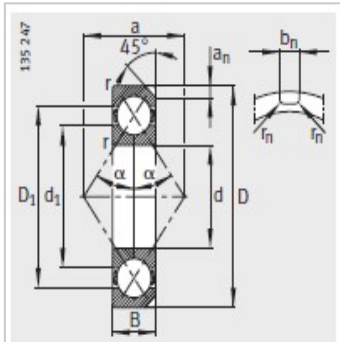
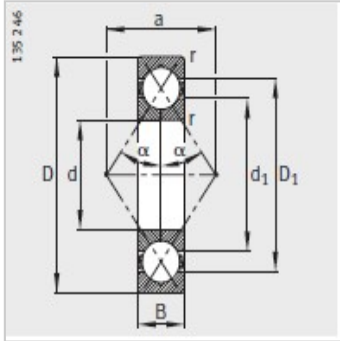

型号 :	QJ307-TVP
质量m kg :	0.516

尺寸 mm :

d :	35
D :	80
B :	21
rmin :	1.5
D :	64.8
d :	50.7
a :	41
a :	-
b :	-
r :	-

安装尺寸 mm :

d min :	44
D max :	71
rmax :	1.5

基本额定载荷 N :

动载荷 :	62000
静载荷 :	51000
疲劳极限载荷/N :	2550
极限转速 :	9500